

Lager-Fenster

Holz-Metall-Fenster
CONNEX clips V 64/64

1130187.01, P: 452

1 Stück

Lichtmass Bau: 1190 *1120
Rahmenlichtmass: 1170 / 1080
Rahmenholzbreite: Li:102 Re:102 Ob:130 Un:105
Aussenmass: 1374 / 1315

Fig: Glaslicht: **Öffnungsart:** **Griffhöhe:**
1 1104 * 1472 Drehkipplügel links 500

Connex Norm mit Überschlagsdichtung; schwarz
ED40 E4-14-4-14-E4 0.7DIN/0.7EN 33dB

Konditionen: **Barzahlung**
Abholung: **ab Rampe, Schönggrundstr. 1, 9104 Waldstatt**

Preis: Fr. 300.—/Stück, inkl. MWST

Ansicht von innen

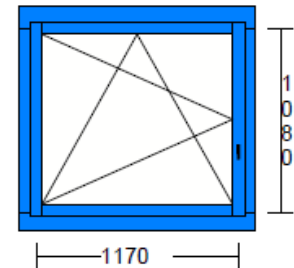

Holz-Metall-Fenster
CONNEX clips plus 64/64

1140181.01, P: 25

1 Stück

Lichtmass Bau: 947 *1465
Rahmenlichtmass: 937 / 1430
Rahmenholzbreite: Li:95 Re: 192 Ob: 95 Un:95
Aussenmass: 1224 / 1620

Fig: Glaslicht: **Öffnungsart:** **Griffhöhe:**
1 829 * 1300 Drehkipplügel rechts 500

Fichte KVZ, innen nach RAL 9010 Reinweiss behandelt
Alu aussen Flügel und Rahmen nach RAL7016, Anthrazitgrau
pulverbeschichtet

Connex Norm mit Überschlagsdichtung; schwarz
TAF-Holz Grundsicherheit 16 mm Dorn (NL 9 mm)
3 Fach 0.6 W/m2K G_51 Lt_73 36db Argon

Konditionen: **Barzahlung**
Abholung: **ab Rampe, Schönggrundstr. 1, 9104 Waldstatt**

Preis: Fr. 300.—/Stück, inkl. MWST

Ansicht von innen

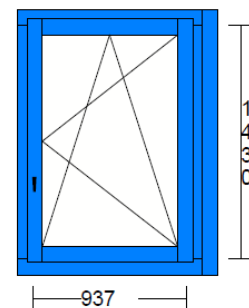

Holz-Metall-Fenster
CONNEX clips plus 64/64

1140041.01, P: 11

1 Stück

Lichtmass Bau: 905 * 1359
Rahmenlichtmass: 788 / 1359
Rahmenholzbreite: Li: 71 Re: 125 Ob: 307 Un: 58
Aussenmass: 984 / 1671

Fig: Glaslicht: **Öffnungsart:** **Griffhöhe:**
1 722 * 1218 Drehkipplügel rechts 600

Fichte KVZ, innen nach RAL 9010 Reinweiss behandelt
Alu aussen Flügel und Rahmen nach RAL8017, Schokoladenbraun pulverbeschichtet

mit Überschlagsdichtung; schwarz
TAF-Holz Grundsicherheit 16 mm Dorn (NL 9 mm)
ED40 E4-14-4-14-E4 0.6DIN/0.6EN 33dB

Konditionen: **Barzahlung**
Abholung: **ab Rampe, Schönengrundstr. 1, 9104 Waldstatt**

Preis: Fr. 200.—/Stück, inkl. MWST

Ansicht von innen

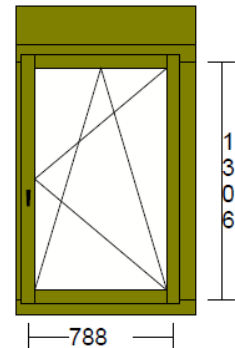

Holz-Fenster
AMEX 2000-1 64/74

1140515.01, Pos. 19

1 Stück

Lichtmass Bau: 1183 *2090
Rahmenlichtmass: 1163 / 2060
Rahmenholzbreite: Li: 55 Re: 95 Ob:95 Un:95
Aussenmass: 1313 / 2250

Fig: Glaslicht: **Öffnungsart:** **Griffhöhe:**
1 1089 * 1964 Drehflügel links 1000

Fichte KVZ, innen und aussen nach RAL 9016 Verkehrsweiss behandelt

3 Fach 0.7 W/m2K G_53 Lt_74 33db Argon

Konditionen: **Barzahlung**
Abholung: **ab Rampe, Schönengrundstr. 1, 9104 Waldstatt**

Preis: Fr. 400.—/Stück, inkl. MWST

Ansicht von innen

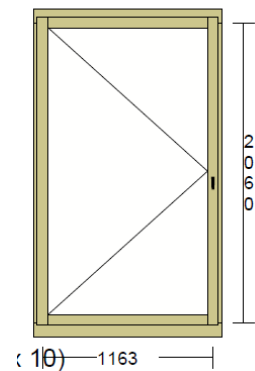

Holz-Metall-Fenster
CONNEX clips V 54/54

30423.02, P: 3

1 Stück

Lichtmass Bau: 2608 *2060
Rahmenlichtmass: 2068 / 2060
Rahmenholzbreite: Li:85 Re:85 Ob:85 Un:85
Aussenmass: 2778 / 2230

| | | |
|------------------------|---------------------|-------------------|
| Fig: Glaslicht: | Öffnungsart: | Griffhöhe: |
| 1 1222 * 2018 | fix | |
| 2 1222 * 1972 | Paralell-Schieber | 990 |

Behandlung: natur fertig lasiert (Colores Indulie 790, A05/K05)
Connex Norm mit Überschlagsdichtung; schwarz
ED28 E4-20-E4 1.1DIN/0.7EN 32dB

Konditionen: **Barzahlung**
Abholung: **ab Rampe, Schönggrundstr. 1, 9104 Waldstatt**

Preis: Fr. 800.—/Stück, inkl. MWST

Ansicht von innen

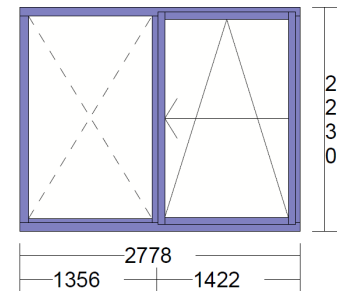

Holz-Metall-Fenster

1163291.11, Pos. 15

Sirius HS-Türe 187/68 (Hebeschiebetür, von aussen verglast)

1 Stück

Lichtmass Bau: 2729 *1907
Rahmenlichtmass: 2685 / 1954
Rahmenholzbreite: Li: 143 Re: 102 Ob: 220 Un: 266
Aussenmass: 2627 / 2128

| | | |
|------------------------|------------------------|-------------------|
| Fig: Glaslicht: | Öffnungsart: | Griffhöhe: |
| 1 1194 * 1716 | Schiebflügel DIN links | 1010 |
| 2 1263 * 1734 | | |

Fichte KVZ, innen nach RAL 9010 Reinweiss behandelt
Alu aussen Flügel und Rahmen nach **NCS S 0800-N** (ähnlich Anthrazitgrau) pulverbeschichtet

3 Fach 0.5 W/m2K G_53 Lt_74 33db Argon

Konditionen: **Barzahlung**
Abholung: **ab Rampe, Schönggrundstr. 1, 9104 Waldstatt**

Preis: Fr. 2800.—/Stück, inkl. MWST

Ansicht von innen

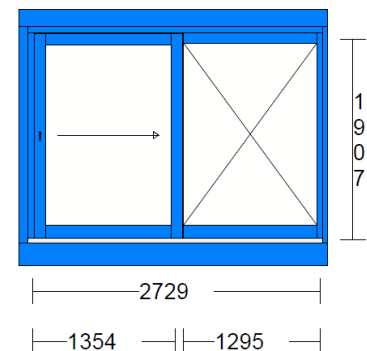

Holz-Metall-Fenster

Sirius HS-Türe 187/68 (Hebeschiebetür, von aussen verglast)

1163289.11, Pos. 1**1 Stück****Lichtmass Bau: 5690 *2293**

Rahmenlichtmass: 5626 / 2342

Rahmenholzbreite: Li: 72 Re: 72 Ob: 56 Un: 90

Aussenmass: 2627 / 2128

| Fig: | Glaslicht: | Öffnungsart: | Griffhöhe: |
|------|-------------|--------------------------|------------|
| 1 | 1796 * 2122 | | |
| 2 | 1726 * 2104 | Schiebflügel A DIN links | 1010 |
| 3 | 1796 * 2122 | | |

Ansicht von innen

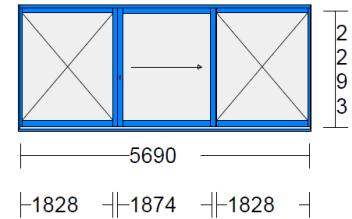

Fichte KVZ, innen nach RAL 9010 Reinweiss behandelt
 Alu aussen Flügel und Rahmen nach **RAL7016, anthrazitgrau**
 pulverbeschichtet

2 Fach 1.1 W/m²K G₅₃ Lt₇₄ 39db Argon
Verbundsicherheits-Glas (VSG)12.2 aussen
Innen 6mm Float

Konditionen: **Barzahlung**
 Abholung: **ab Rampe, Schönengrundstr. 1, 9104 Waldstatt**

Preis: Fr. 4000.—/Stück, inkl. MWST

Holz-Metall-Fenster

Sirius SV L RP-76-68 von innen verglast

1163213.02, Pos. 816**1 Stück****Lichtmass Bau: 2240 *555**

Rahmenlichtmass: 2240 / 555

Rahmenholzbreite: Li: 70 Re: 70 Ob: 70 Un: 65

Aussenmass: 2380 / 690

| Fig: | Glaslicht: | Öffnungsart: | Griffhöhe: |
|------|------------|-----------------|------------|
| 1 | 1033 * 469 | Drehkipp links | |
| 2 | 1033 * 469 | Drehkipp rechts | 180 |

Ansicht von innen

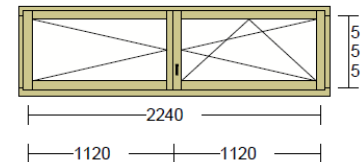

Fichte KVZ, innen nach RAL 9016 Verkehrsweiss behandelt
 Alu aussen Flügel und Rahmen nach RAL9016, Verkehrsweiss
 Pulverbeschichtet

3 Fach 0.7 W/m²K G₅₃ Lt₇₄ 33db Argon

Konditionen: **Barzahlung**
 Abholung: **ab Rampe, Schönengrundstr. 1, 9104 Waldstatt**

Preis: Fr. 650.—/Stück, inkl. MWST

Holz-Metall-Fenster

Sirius SV L RP-76-68 von innen verglast

1153275.01, Pos. 311

1 Stück**Lichtmass Bau: 880 *890**

Rahmenlichtmass: 840 / 831

Rahmenholzbreite: Li: 120 Re: 90 Ob: 194 Un: 95

Aussenmass: 1050 / 1200

Fig: Glaslicht:

1 776 * 745

Öffnungsart:

Drehkipp links

Griffhöhe:

300

Ansicht von innen

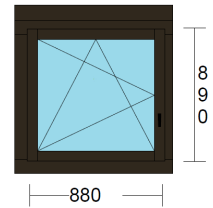
Fichte KVZ, innen nach **NCS S 8005-Y20R** behandeltAlu aussen Flügel und Rahmen nach **NCS S 8005-Y20R** (ähnlich Schwarzbraun) pulverbeschichtet**Verbundsicherheits-Glas (VSG)9.4 aussen
Mitte und Innen 4mm Float**

3 Fach 0.7 W/m2K G_53 Lt_74 39db Argon

Konditionen: **Barzahlung**Abholung: **ab Rampe, Schönengrundstr. 1, 9104 Waldstatt**

Preis: Fr. 550.—/Stück, inkl. MWST

Holz-Metall-Fenster

HS-Türe 151/56 (Hebeschiebetür)

32076.11, Pos. 1

1 Stück**Lichtmass Bau: 4196 *2059**

Rahmenlichtmass: 4196 / 2059

Rahmenholzbreite: Li: 56 Re: 56 Ob: 102 Un: 66

Aussenmass: 2627 / 2128

Fig: Glaslicht:

1 1967 * 1846

Öffnungsart:

Schiebflügel DIN links

Griffhöhe:

1010

2 2061 * 2059

Fix (in Schwelle verglast)

Ansicht von innen

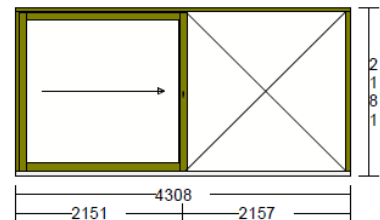

Innen: Fichte, natur lackiert

Alu aussen: Flügel und Rahmen nach **Grass 17EG2P** pulverbeschichtet

2 Fach 1.1 W/m2K G_53 Lt_74 33db Argon

Konditionen: **Barzahlung**Abholung: **ab Rampe, Schönengrundstr. 1, 9104 Waldstatt**

Preis: Fr. 1500.—/Stück, inkl. MWST

Holz-Metall-Fenster

Sirius SV L RP-76-68 von innen verglast

1163532.01, Pos. 19

1 Stück

Lichtmass Bau: 815 *1115

Rahmenlichtmass: 815 / 1080

Rahmenholzbreite: Li: 85 Re: 85 Ob: 80 Un: 100

Aussenmass: 1050 / 1200

Fig: Glaslicht:

1 751 * 994

Öffnungsart:

Drehkipp links

Griffhöhe:

500

Ansicht von innen

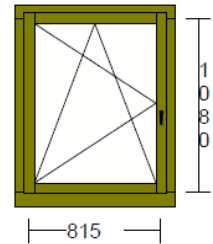

Innen: Fichte, natur lackiert

Alu aussen: Flügel und Rahmen nach **RAL9010, Reinweiss** pulverbeschichtet

Beschlag RC1N, ohne VSG-Glas

3 Fach 0.5 W/m2K G_53 Lt_74 33db Argon

Konditionen: **Barzahlung**

Abholung: **ab Rampe, Schönengrundstr. 1, 9104 Waldstatt**

Preis: Fr. 450.—/Stück, inkl. MWST

Holz-Hebeschiebe-Fenster

Sirius HS-Türe 204/88 (Hebeschiebetür, von innen verglast)

1163087.11, Pos. 21

1 Stück

Lichtmass Bau: 6570 *2450

Rahmenlichtmass: 6550 / 2355

Rahmenholzbreite: Li: 72 Re: 72 Ob: 56 Un: 90

Aussenmass: 6694 / 2501

Fig: Glaslicht:

1 2675 * 2130

1120 * 2130

3 2385 * 2130

Öffnungsart:

Schiebflügel A DIN links

Griffhöhe:

1010

Ansicht von innen

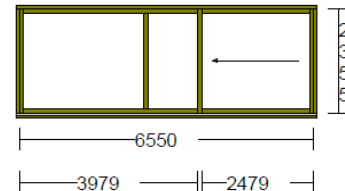

Innen & aussen: Fichte, farblos mit Remers Lasur lackiert hohem UV-Schutz

OHNE Glas!

Konditionen: **Barzahlung**

Abholung: **ab Rampe, Schönengrundstr. 1, 9104 Waldstatt**

Preis: Fr. 1500.—/Stück, inkl. MWST